

VYSÍLAČ PLANET IHD-410PT

Cena celkem:	9 724 Kč (bez DPH: 8 036 Kč)
Běžná cena:	10 696 Kč
Ušetříte:	972 Kč
Kód zboží:	NETPLA1249
Part No.:	IHD-410PT
Záruka:	26 měs.
Stav:	Nové zboží

Popis**PLANET IHD-410PT**

Vysílač distribuce pro extender a videostěny přes síť LAN (ethernet), podpora rozlišení až 4K-UHD. Přenos 16 nezávislých kanálů. Podpora identifikace EDID a ochrany HDCP. Spojení bod-bod nebo multicast. Správa utilitou, IR vysílač pro ovládání, přenos RS-232, VESA montáž, napájení PoE nebo adaptérem.

Řešení pro IP distribuci video prezentací v prostředí LAN pro účely zobrazení na panelech a videostěnách. Jednotky přenosu podporují několik režimů od spojení vysílač-přijímač po multicast spojení bod vysílač-přijímače v režimech zobrazení pro jednotlivé monitory nebo videostěn. Lze přenášet ovládání z IR ovladačů nebo telemetrii přes sériovou linku pomocí RS-232. Video obraz lze zabezpečit proti zcizení obsahu metodou EDID, lze řídit kvalitu přenosu a vyhlazení videa pro kvalitní výstup.



ZÁKLADNÍ SPECIFIKACE

Vlastnosti:

- LAN port RJ-45, 1000Base-T, standardy: IEEE 802.3, IEEE 802.3u, IEEE 802.3ab
- HDMI vstup, A typ (samice), slučitelné s HDMI 1.4a
- režim přenosu vysílač-přijímače nebo vysílač-videostěna
- videostěna (videowall) 8x16 segmentů
- správa utilitou, přepínání kanálů pomocí DIP přepínače
- identifikace rozlišení dle EDID (Extended display identification data)
- zabezpečení přenosu HDCP (High-bandwidth Digital Content Protection)
- IR senzor na kabelu pro dálkové ovládání zdroje
- RS-232 pro přenos telemetrie mezi extendery

Konektory: 1 x RJ-45, 1 x HDMI vstup, 1 x VGA výstup, 1 x RS-232, 1 x USB typ B, 1 x IR výstup, 1 x audio vstup, 1 x audio výstup

Podporovaná rozlišení: 4K-2160p, 1080p, 1080i, 720p, 480p, 480i

Počet jednotek v síti: <16

Přenosová rychlost jednoho kanálu: <275 Mb/s při 4K-UHD

Provozní teplota: 0~55°C; vlhkost 5 - 90% **Napájení:** externím adaptérem 12 V DC nebo PoE 802.3af/at; příkon <14 W

Rozměry: 194 x 114 x 28 mm

Hmotnost: 620 g

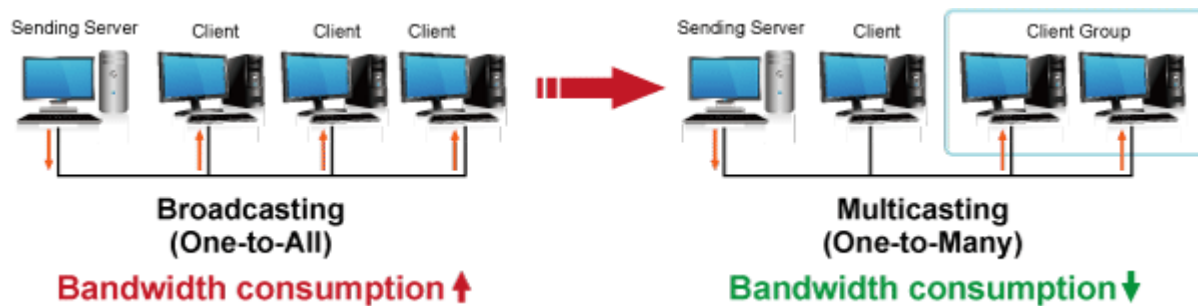

Supports Extended Display Identification Data

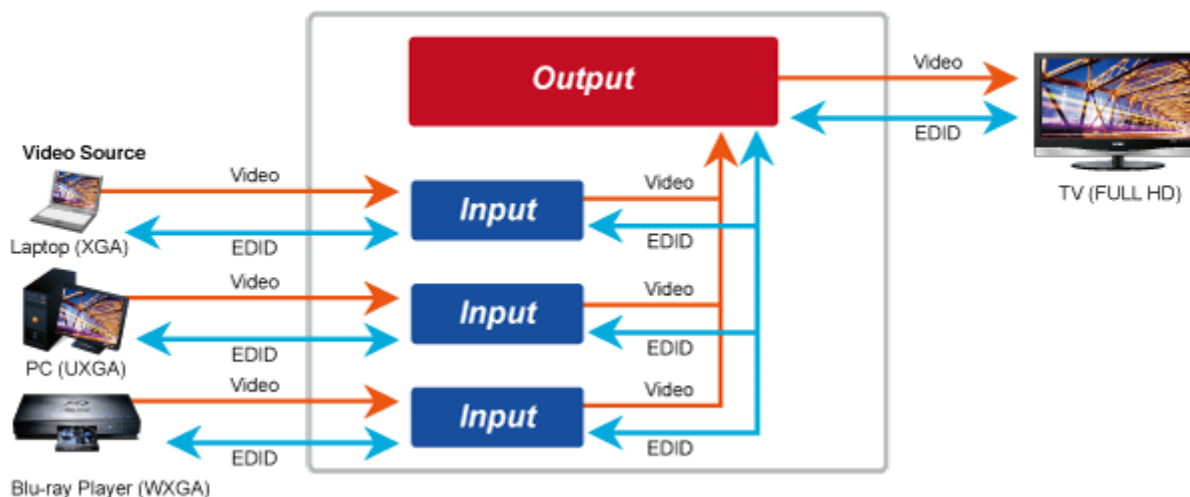

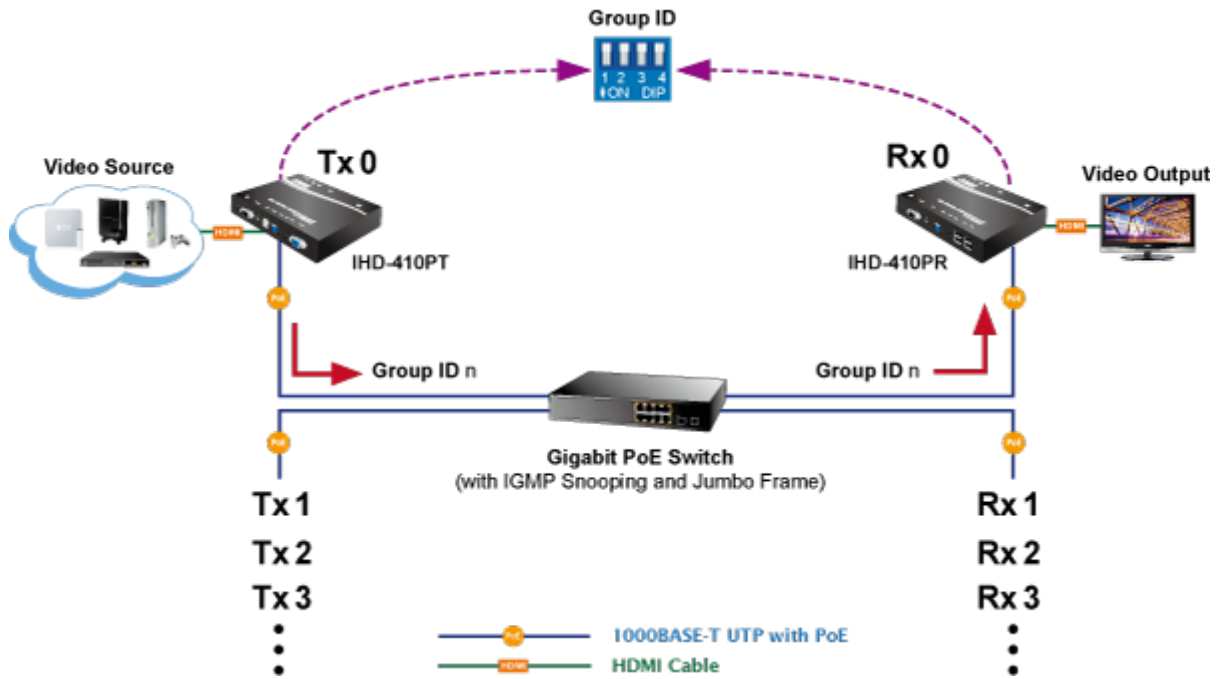

Network Configuration

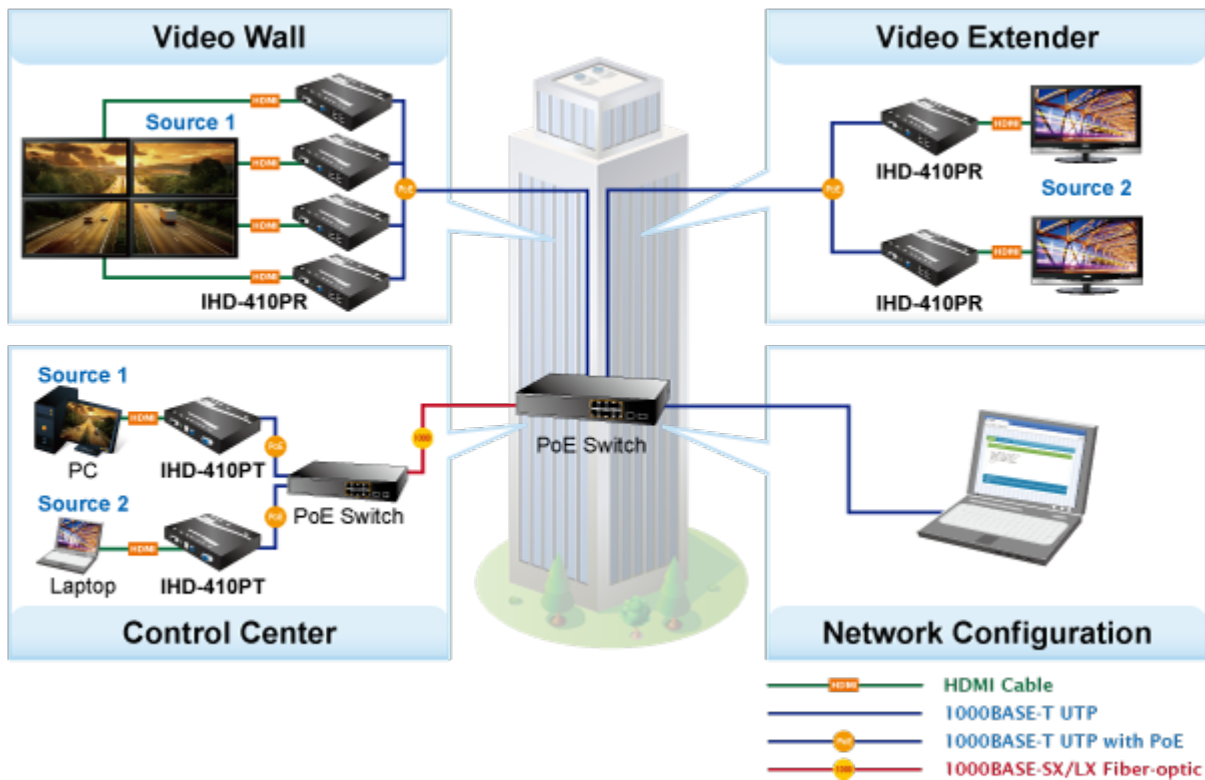

Video Wall

Max. 8x16 Monitors

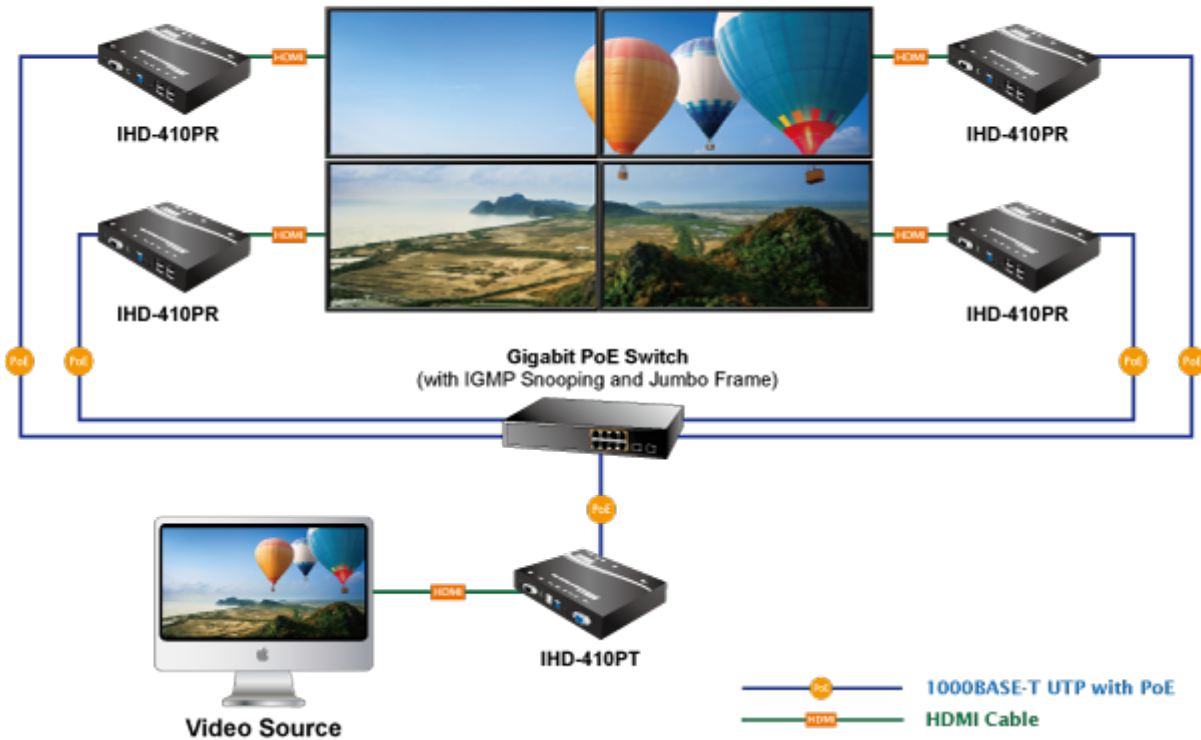

Video Extender: One to Many

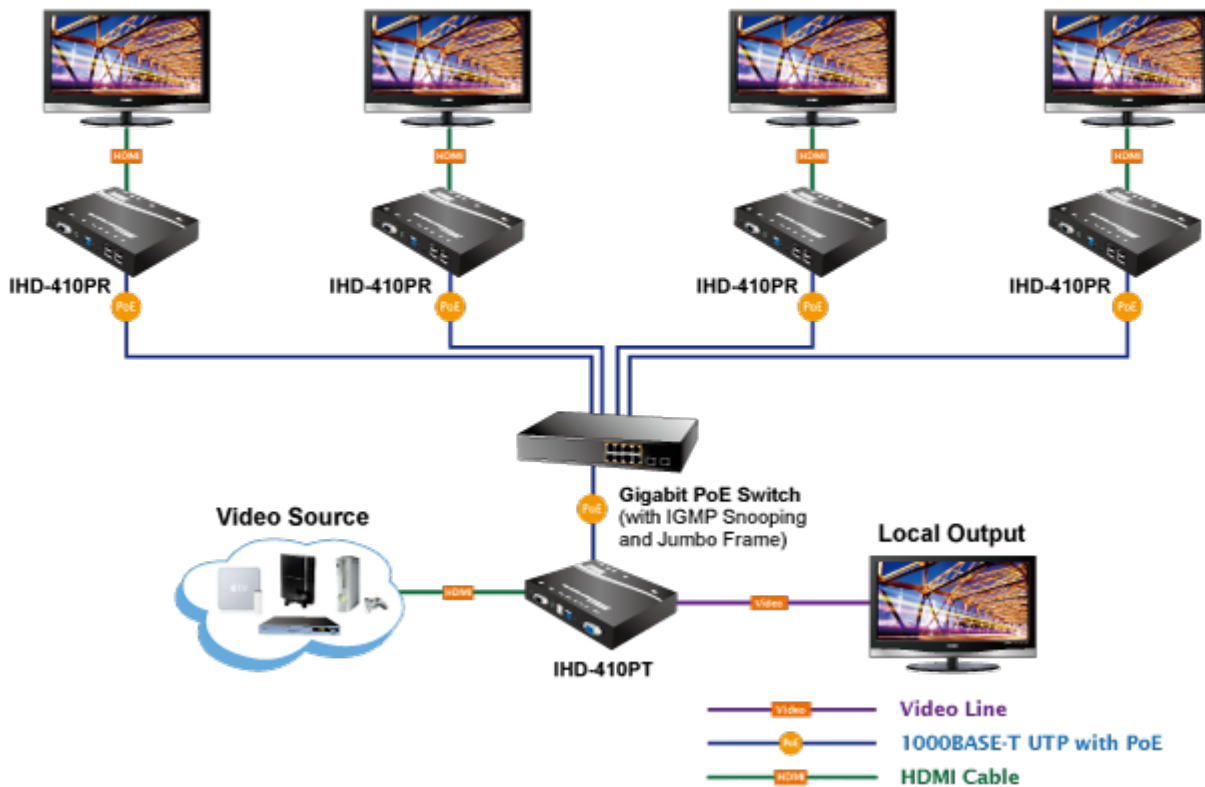

Multiple HDMI and USB over IP Interaction Application

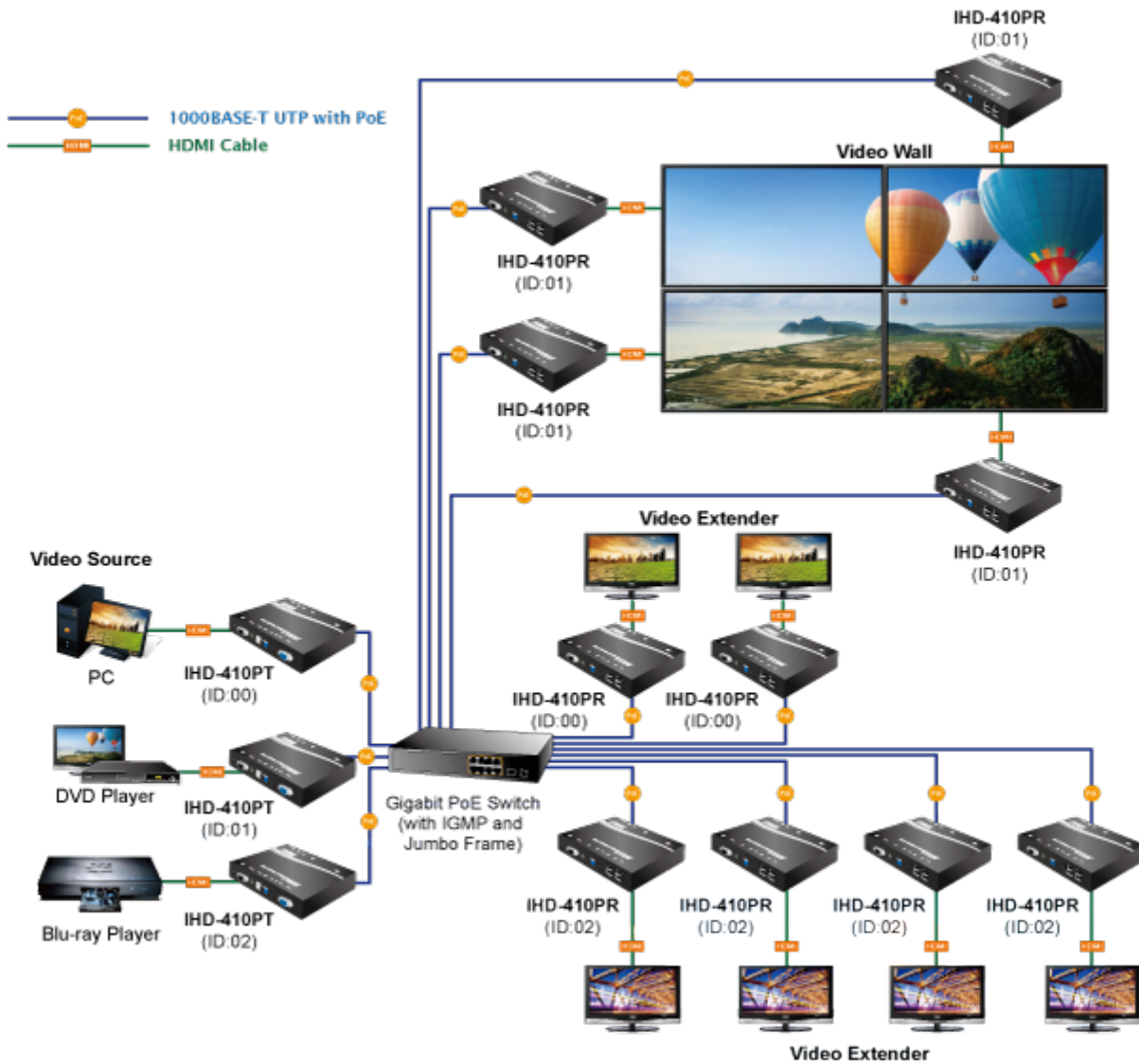
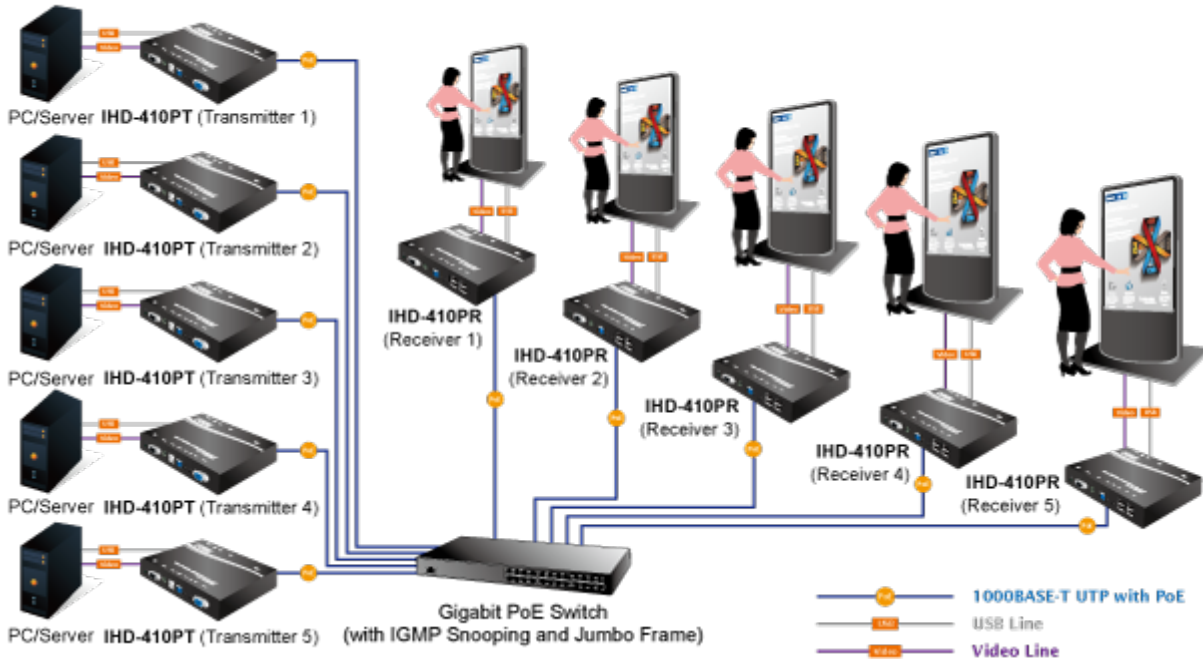



[Parametry](#)



[Ostatní download](#)
