

PLANET ISW-504PT V3



Cena celkem:	5 521 Kč
	(bez DPH: 4 563 Kč)
Běžná cena:	6 073 Kč
Ušetříte:	552 Kč
Kód zboží:	NAPPNT2014
Part No.:	ISW-504PT
Záruka:	60 měs.
Stav:	Nové zboží

Popis

PLANET ISW-504PT v3

Průmyslový přepínač PoE+ (802.3af/at), 4x RJ-45 port 10/100 Base-TX s PoE+ injektory (až 36 W/port), 1x RJ-45 10/100 Base-TX (bez PoE), celkový výkon 120 W (při napájení DC 48 V).
Bez správy (unmanaged), podpora 802.1Q VLAN a CSMA/CD protokolu, **Flow Control** (802.3x pause frame pro full duplex, Back pressure pro half duplex), **redundantní napájení DC 12-48 V**, krytí **IP40**, kovová skříň, pracovní teplota **-40 až +75 °C**, fanless (bez ventilátorů), LED indikace využití PoE, **DIP přepínač** (Standard/VLAN/Extend), alarm výstup (selhání napájení), přepěťová ESD ochrana do 5 kV, montáž na DIN lištu nebo přímo na zeď, upgradovaná **verze v3**.

Verze v3: navýšení PoE výstupu na 36 W/port (802.3af/at), max. 120 W PoE budget, krytí IP30 na IP40, zvýšení napájecího

rozsahu na 12-48 V, přidaný DIP switch (režimy Standard/VLAN/Extend), možnost boční montáže

Přepínače pro průmyslový Ethernet jsou určeny **do náročných provozních podmínek s velkým rozsahem pracovních teplot, nejistým napájením a častými otřesy**. Verze přepínačů řady s rozšířeným teplotním rozsahem.

Přepínače řady ISW se snadno instalují na standardní **DIN lištu nebo přímo na zeď** a umožňují nasazení dobře známé Ethernetové technologie i v průmyslovém prostředí. Stejně tak jsou vhodné pro instalace do venkovně umístěných skříní s velkým kolísáním pracovních teplot (typicky bezdrátové a MAN ISP aplikace).

Jako PoE přepínač umožňuje přímo napájet až 4 koncová zařízení dle normy IEEE 802.3af/at, je tak ideálním prvkem pro aplikace se sníženou možností napájení koncových zařízení!

Switch disponuje manuálním přepínačem režimů:

- **Standard** - switch napájí zařízení na vzdálenost max. 100 m.
- **VLAN** - porty jsou logicky odděleny jeden od druhého, v tomto režimu lze předejít nechtěným multicast a broadcast bouřím.
- **Extend** - switch napájí zařízení až na 250 m se sníženou propustností 10 Mb/s na port (podpora napájení do 25 W)

ZÁKLADNÍ SPECIFIKACE

Fyzické vlastnosti:

Porty: 5x RJ-45 port 10/100 Base-TX

Paměť: 1K MAC adres, JumboFrame 1,5 kB

Propustnost: sběrnice 1 Gbps, provozně 0,74 Mpps (64 B)

Provedení: DIN lišta, na zeď

Napájení: DC 12-48 V, redundantní, vlastní příkon do 3,7 W (max. 136,8 W při plném PoE zatížení), připojení možné ze dvou různých zdrojů (nejsou součástí balení)

Ochrana: ESD do 5 kV DC, ochrana proti přepólování

Provozní teplota: -40 až +75 °C, vlhkost do 95 %

Rozměry: 135 x 85,1 x 50 mm

Hmotnost: 596 g

PoE funkce:

Celkový napájecí výkon: max. 120 W (dle napájení), IEEE 802.3at/af

1. 120 W při napájení DC 48 V
2. 90 W při napájení DC 24 V
3. 60 W při napájení DC 12 V

Počet injektorů: 4x až 36 W

Typ napájení: End-span

4. ochrana (obvodu) proti rušení mezi porty
5. automatická detekce napájeného zařízení
6. Extended mód 10 Mb/s s dosahem až 250 m

Průmyslové vlastnosti:

zařízení je odolné proti pádu (IEC-60068-2-32) z výšky 75 cm na všechny dopadové části

zařízení je odolné proti vibracím (IEC-60068-2-6)

zařízení je odolné proti přetížení krátkodobému zrychlení 50g, dlouhodobému 4g, (IEC-60068-2-27)

Standard Mode (default)

ISW-504PT/ISW-514PTF

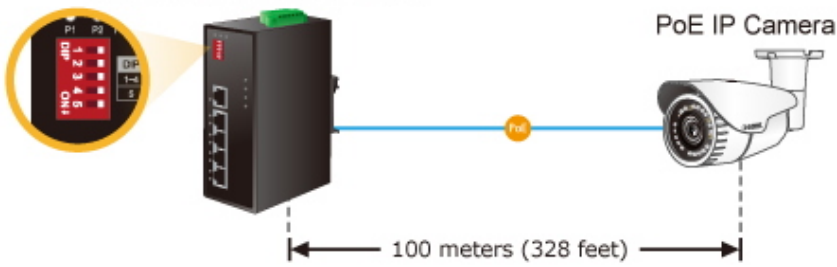

100BASE-TX UTP with PoE

VLAN Mode

NVR

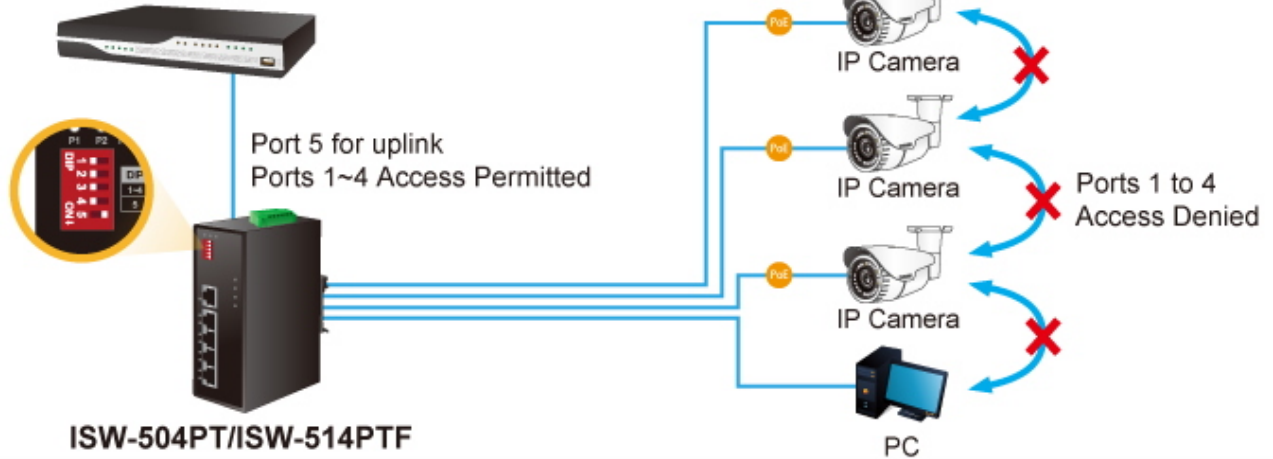

ISW-504PT/ISW-514PTF

100BASE-TX UTP
100BASE-TX UTP with PoE

Extended Mode

ISW-504PT/ISW-514PTF

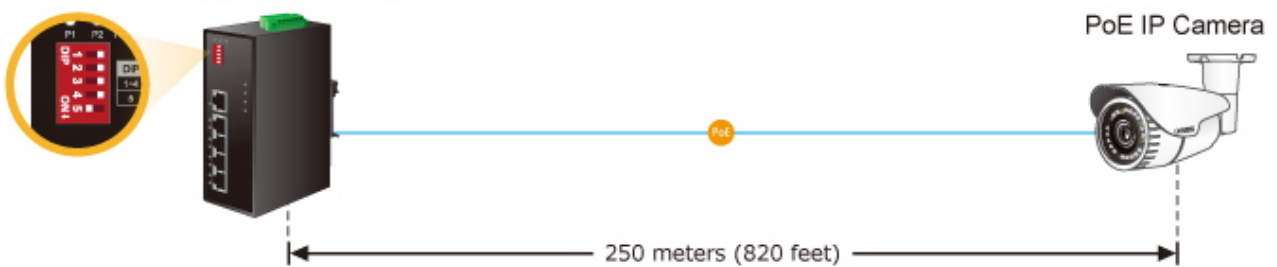

10BASE-T UTP with PoE

Redundant Power Input
12~48V DC

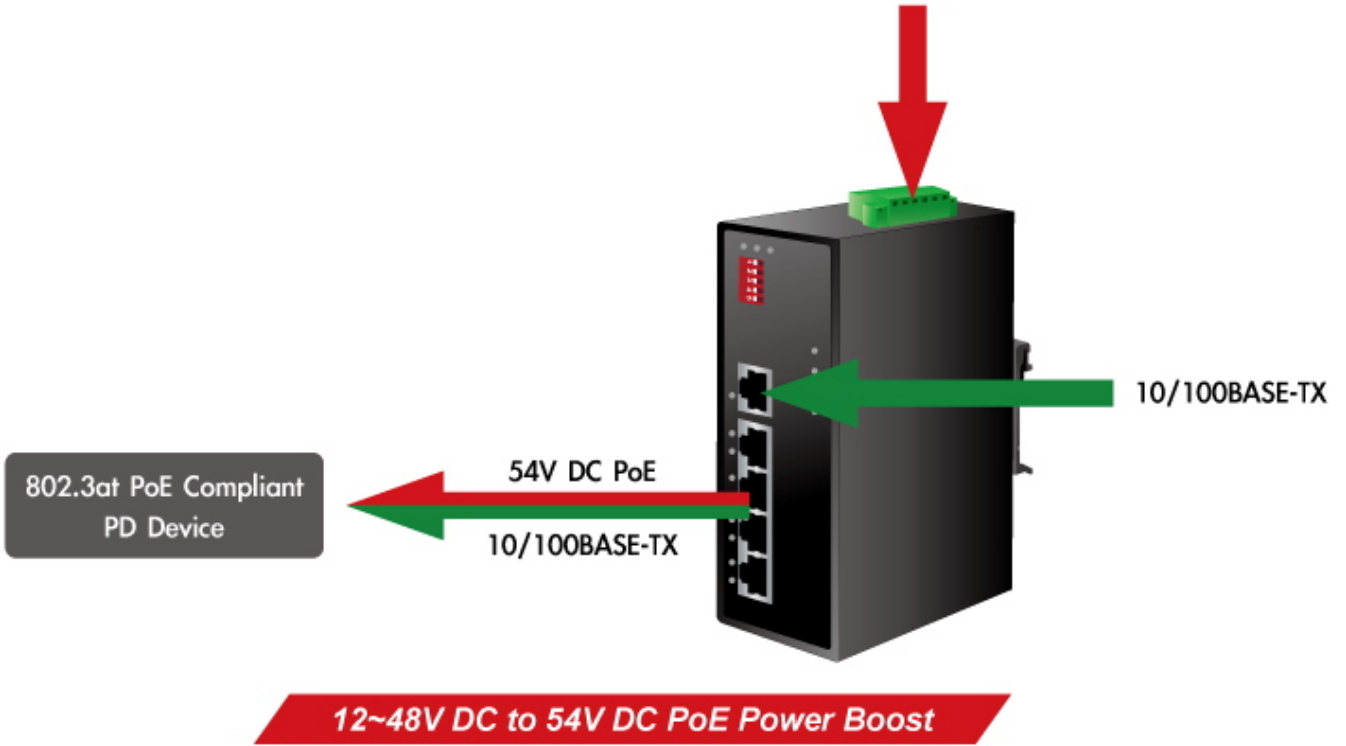

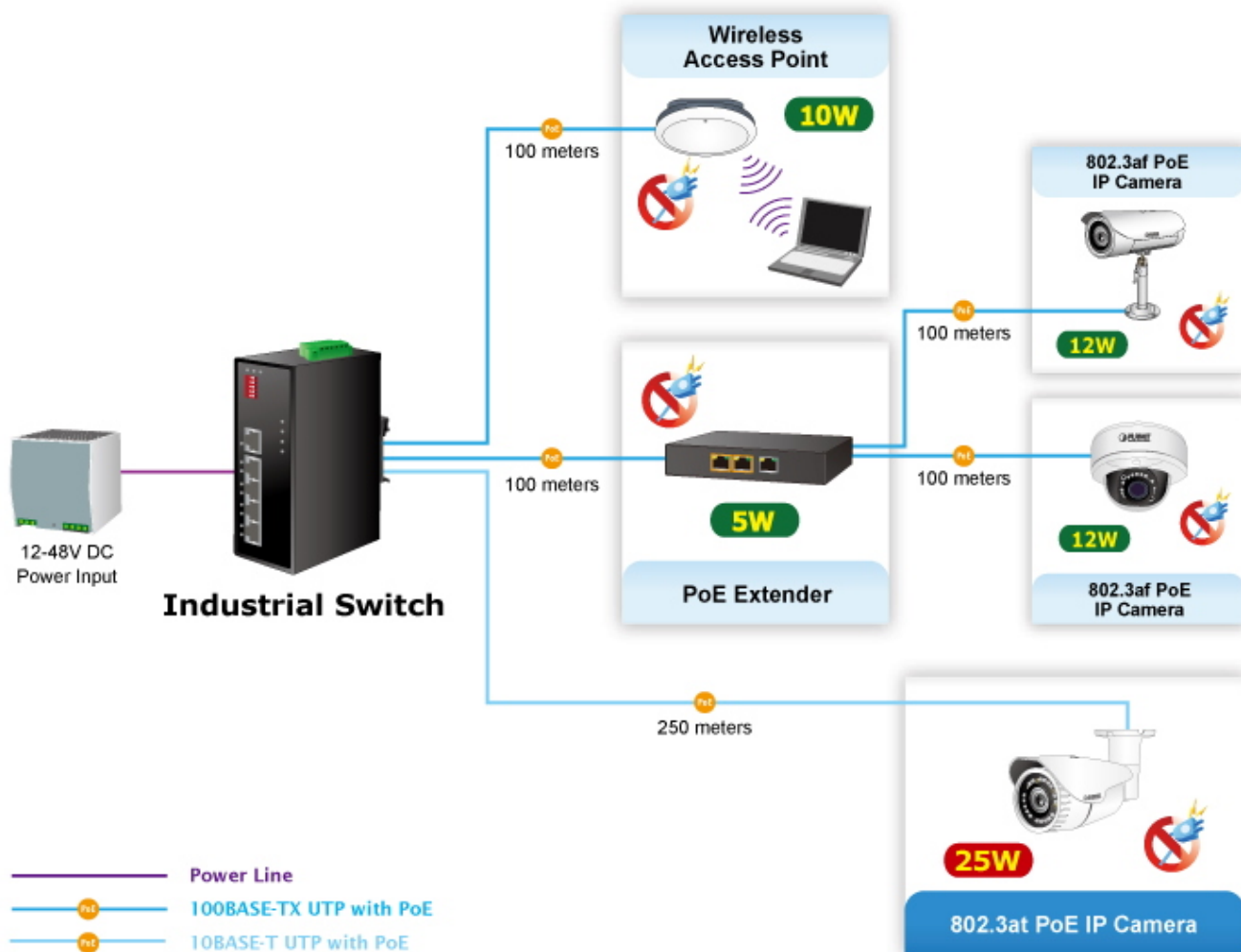

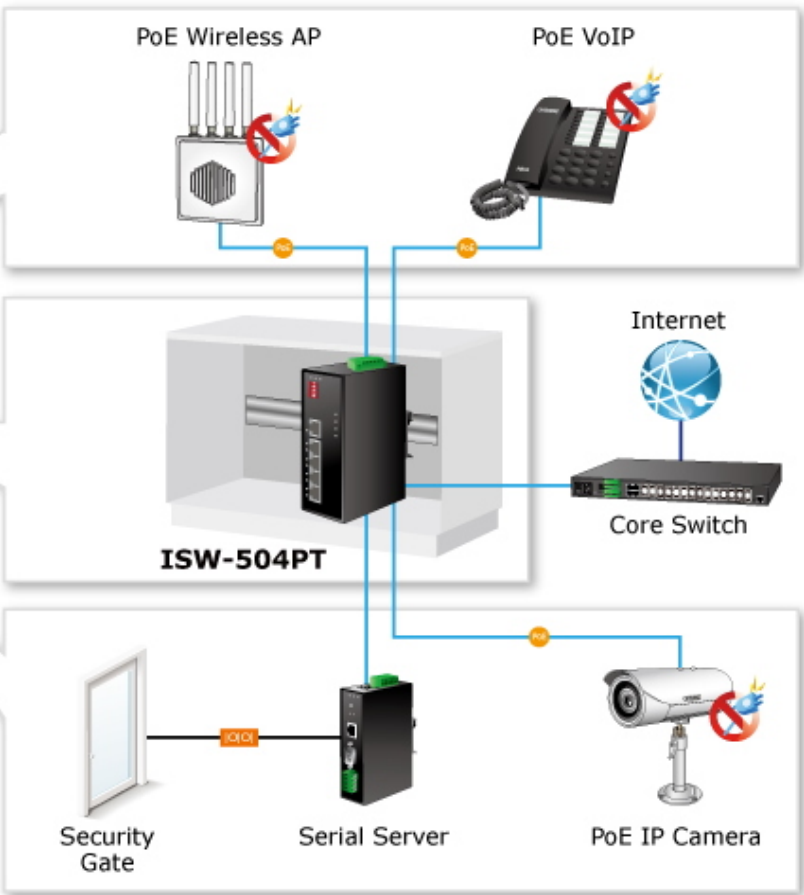
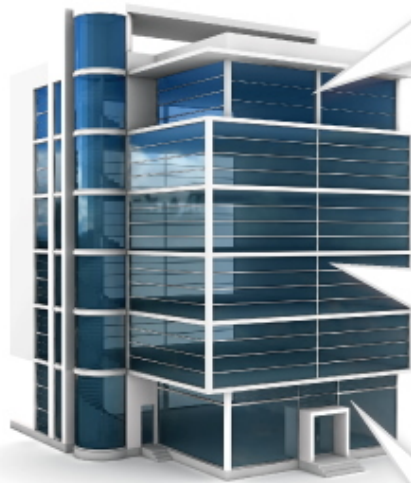

— 100BASE-TX UTP
— 100BASE-TX UTP with PoE
— Serial Line (RS-XXX)

Port 1~Port4 PoE IP Cameras

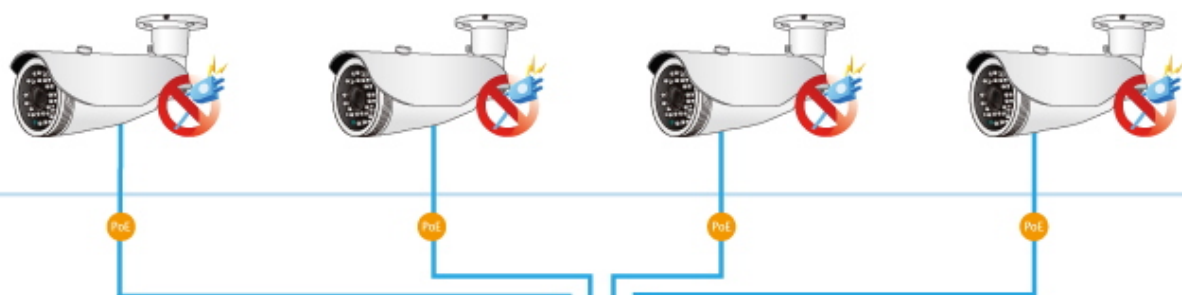

ISW-504PT

12-48V DC
Power Input



4-channel NVR



Ethernet Switch



Port 5 Uplink Port



 [Datasheet \(v3\)](#)

 [Návod \(v3\)](#)

 [Porovnání verze 2 a 3](#)

 [Ostatní download](#)